

LUXUS & FUNKČNOST



**HLINÍKOVÁ
BIOKLIMATICKÁ
PERGOLA **BAT R****

BIOKLIMATICKÁ PERGOLA

- chytré využití přírodní energie a konstrukčních materiálů tak, aby bylo dosaženo komfortu, na který jsme zvyklí a který vyžadujeme
- to vše bez zbytečného poškozování životního prostředí
- při zastínění naklonené lamely odráží sluneční paprsky a z druhé strany zároveň odvětrávají teplý vzduch, který stoupá vzhůru
- kromě stínění a ventilace přináší tento systém při úplném uzavření lamel i ochranu před deštěm, kdy přebytečná voda stéká ze střechy integrovaným odtokovým systémem

Pergola pro náročné

Pro ty, kdo vyžadují to nejlepší na trhu, ať z hlediska funkce, či designu, je pergola BAT R ideálním řešením. Tento druh pergol je vhodný na terasy, atrie, verandy, restaurace či jako volně stojící objekt na zahrady. Montují se samostatně nebo tvoří součást domu.

Hlavní přednosti

- Bioklimatická pergola BAT R je vhodná na terasy, verandy, do atrií, restaurací apod.
Může stát samostatně nebo přistavená k domu. Lze zvolit i šikmé provedení pro sedlové střechy.
- Návrh a výroba na míru, dle potřeb zákazníka
- Bezúdržbová, dlouhá životnost, stálobarevnost
- Protidešťová funkce s promyšleným systémem odvodu vody*
- Regulace světla a stínu díky automatickému natáčení lamel
- Možnost propojení ovládání pergoly s automatizací domácnosti
- Větru odolná konstrukce
- Lakování do jakékoli barvy
- Použití nejlepších materiálů s dlouhou životností – hliník, nerez (žádné PVC prvky)

* Žádná bioklimatická pergola na světě není 100% voděodolná. Nejedná se o přístřešek, hlavní funkcí lamel je stínění.



TOP řešení

SM
PRODUKT

JEDINEČNÝ DESIGN A ČISTÝ VZHLED PERGOLY

Všechny doplňky a designové prvky jsou zafrézovány do drážek hliníkový profilů, aby nerušily celkový dojem z designu pergoly. Doplňky myslíme designové osvětlení nejen stropní, ale také motor a další komponenty ovládání, pojezdové lišty atd.

OVLÁDEJTE SVĚTLO A STÍN V JAKOUKOLI ROČNÍ DOBU

Lamela BAT R má nejlepší parametry pro regulaci stínění. Tloušťka lamely (výška) je pouhých 35 mm, šířka lamely je největší mezi všemi lamelami na trhu (300 mm). Směrovým naklápěním lamel pohonem s dálkovým ovládáním (0 stupňů – 140 stupňů) lze navolit různé polohy.

Zimní sluníčko přináší světlo, teplo a pohodu. Proto je důležité, aby pergola uměla nejen stínit, ale také propouštět sluneční paprsky. Při otevření lamel ve směru slunečního svitu tak **propustí nejvíce slunečních paprsků**. Při správném naklopení lamel pergola neubírá světlo okolním obytným místnostem během zimních měsíců.

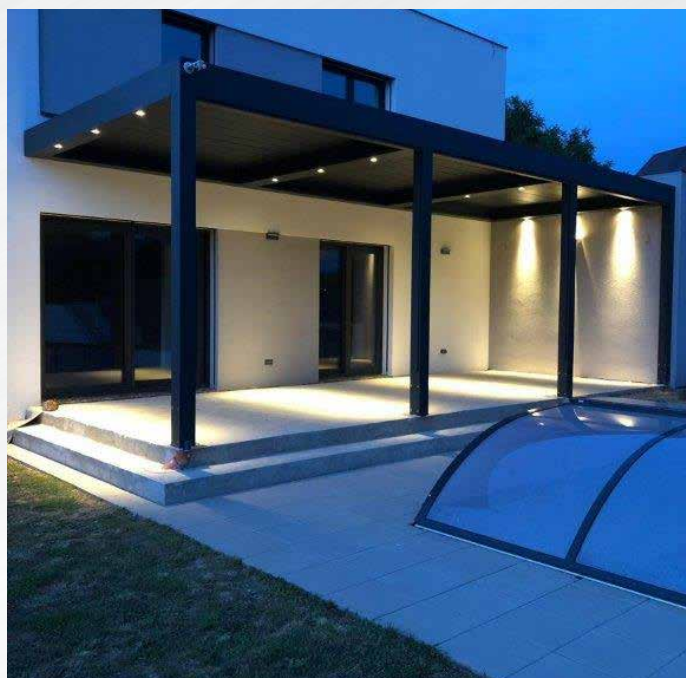

PROČ SI VYBRAT BATIMU?

- Jsme jediní čeští výrobci
- Pro naše projekty si vybíráme pouze materiály s dlouhou životností, jako jsou hliník a nerez
- Vyrábíme na míru, dle potřeb projektu a zákazníků
- Atypické úpravy jsou pro nás standard – variabilita v odvodnění, umístění stojek ukončených i mimo roh, velké rozpony, variabilita bočního zaclonění (integrováné screenové clony, posuvné nebo pevné panely) a další
- NOVINKA – sešikmená pergola k sedlovým střechám. Jsme jediní výrobci v ČR.

Výroba na míru

Pergoly vyrábíme na míru z těch nejvyšších materiálů přímo u nás, v Mníšku u Liberce. Na zakázku je možné objednat i vizualizaci systému ve 3D modelu.

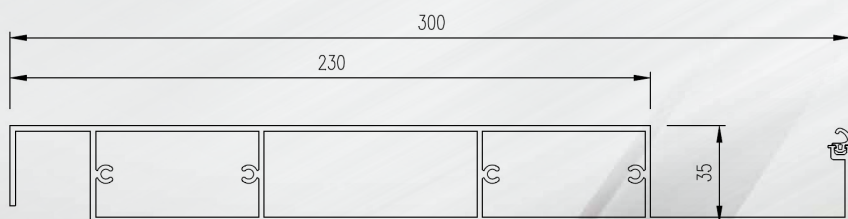

příčný řez lamelou Bat R a její rozměry

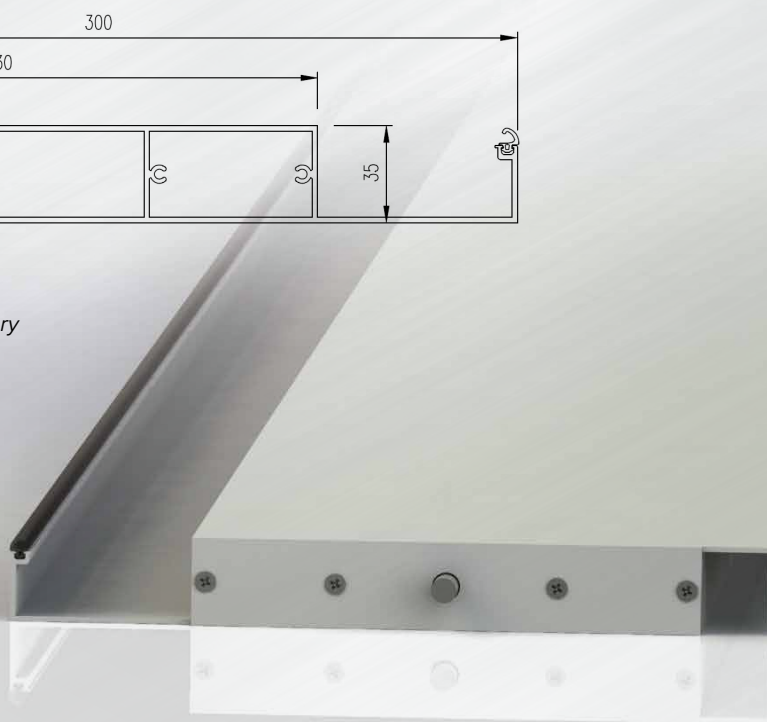

Popis systému

Samonosná konstrukce má 4 a více sloupů (profily 150 x 150 mm).

Přístavek k tomu má dva a více sloupů- jednou (či více) stranou je fixován k fasádě.

Hliníkové systémové lamely lze pomocí dálkového ovládání natáčet od 0°-140° (náklon je volitelný po 1 st.).

BAT R lamely zajišťují perfektní ventilační efekt, v případě deště zajistí 97% vodotěsnost.

V konstrukci je zabudovaný skrytý svod pro odtok vody, který je integrován do svislých nosných profilů.

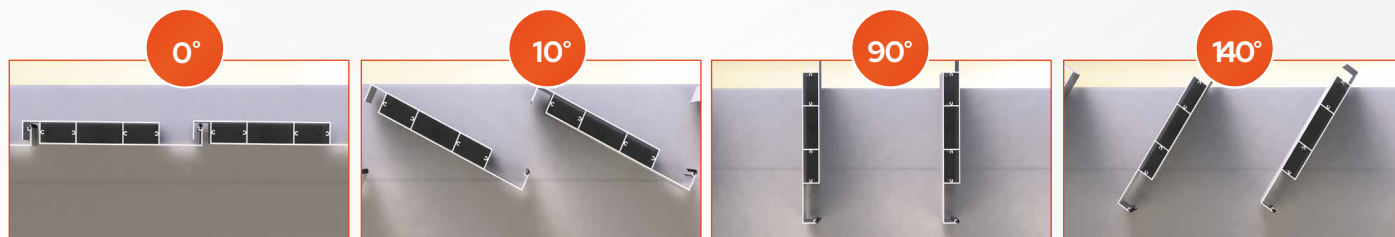

příčný průřez lamelou Bat R a její možnosti naklopení

Rozměry

Maximální půdorysný rozměr jednoho modulového pole je 7,16 x 4,5 m.

Modulová pole lze řadit vedle sebe nebo za sebou.

1 Samostatně stojící Bat R single

Základní, spojené
nebo prodloužené provedení

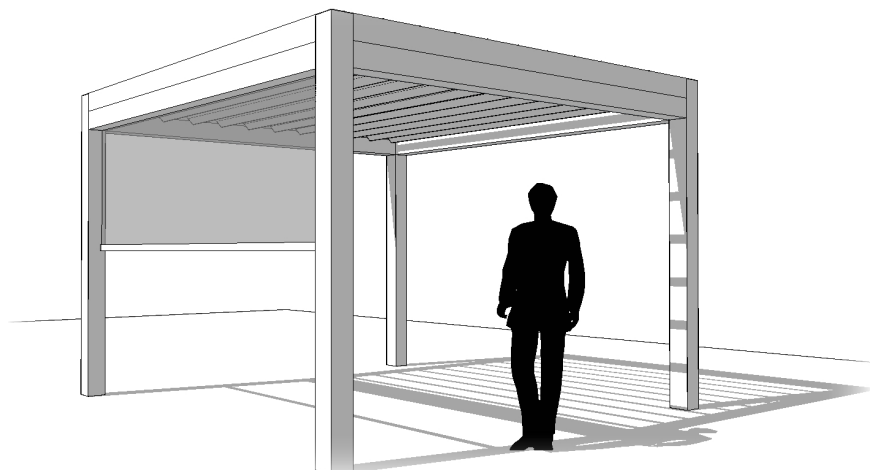

2 Lamely rovnoběžně se zdí Bat R parallel

Základní, spojené
nebo prodloužené provedení

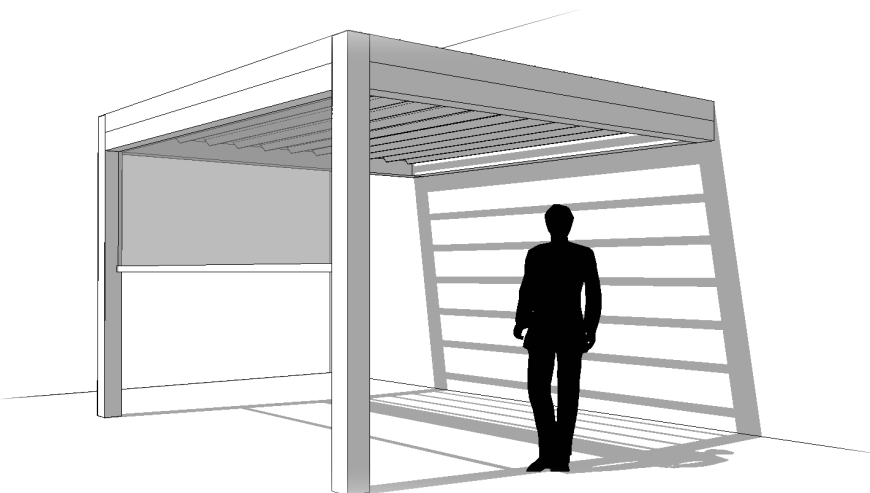

3 Lamely kolmo na zed' Bat R vertical

Základní, spojené
nebo prodloužené provedení

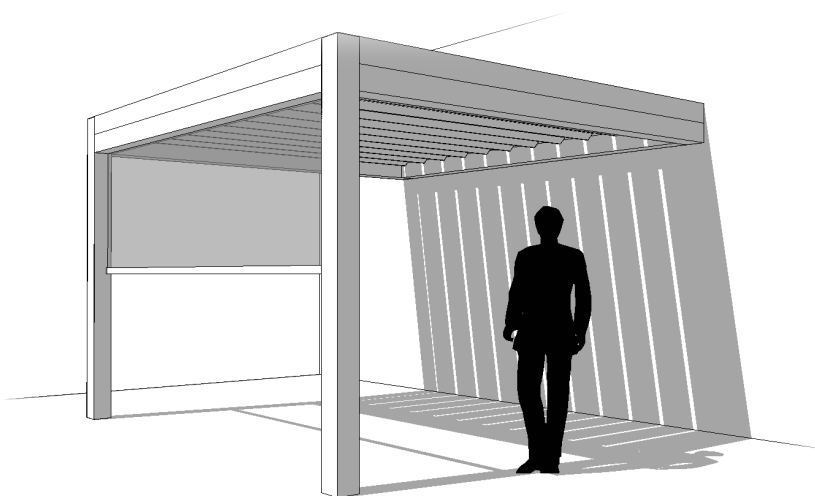

Konkrétní způsob montáže a kotvení je vždy dořešen podle konkrétních podmínek místa stavby. Montáž provádí naši zkušení a proškolení montážníci v okruhu našeho působení. Další atypické varianty sestavení pergol je možné řešit individuálně dle přání zákazníka.

Materiál a barva

Jedná se o celohliníkovou konstrukci ze značkového silnostěnného profilu 150 x 150 mm. Díky kvalitnímu materiálu a laku vznikne bezúdržbová pergola s dlouhou životností, odolností proti povětrnostním vlivům a barevnou stálostí.

Ve vlastní lakovně lakujeme těmi nejkvalitnějšími práškovými fasádními barvami ve stovkách barevných odstínů, s různými povrchy a stupni lesku.



Pohon a ovládání

Lamely jsou ovládané dálkovým ovladačem, který je standardně dodáván k pergole. Ovládání je motorické. Další možností je napojení na inteligentní domácnost, která umožňuje ovládání na dálku pomocí telefonu či tabletu s operačním systémem android či iOS.



Standardní dodávané vybavení pergoly

- motor 24V (přívod 220 V)
- 1x dálkové ovládání
- 1x řídicí jednotka

Nadstandardní dodávané vybavení pergoly

- slunolam
- integrovaná boční screenová roleta
- pevný nebo posuvný systém dveří Heroal
- skleněná zástěna
- reprobedny, heaters, dešťový senzor apod.

Cenová nabídka na míru

Každý náš výrobek má svůj příběh, který vzniká u našich techniků, projektantů, kresličů a pokračuje přes výrobní haly se špičkovými stroji. Každý produkt od nás je originál, ke kterému máme ojedinělý přístup. Variant provedení bioklimatických pergol je mnoho, proto není jednoduché určit cenu bez konzultace s klientem. Kontaktujte nás a my Vám vytvoříme cenovou nabídku přímo na míru.

Příprava a vybavenost

- Pod každým nosným sloupem musí být betonový podklad pro kotvení. V rostlém terénu musí být připravené základové betonové patky cca 400 x 400 mm do tzv. nezámrazné hloubky (80 – 100 cm) nebo lze kotvit do betonové desky terasy.
- Součástí základu může být i vývod dešťové kanalizace pro napojení svislého svodu dešťové vody.
- Pergola je jednoduchá stavba (podobně jako skleník nebo altán), která spadá do ohlašovací povinnosti stavebnímu úřadu.
- Systém pergoly BAT R není primárně určen pro zimní období a ochraně proti sněhu. V tomto období je doporučeno ponechat lamely otevřené na 90° a tím umožnit 80% sněhu propadávat a zabránit poškození. V zavřené poloze snesou lamely zatížení 150kg/ m². Přesto je vždy nutno zohlednit umístění a technické řešení systému kotvení.

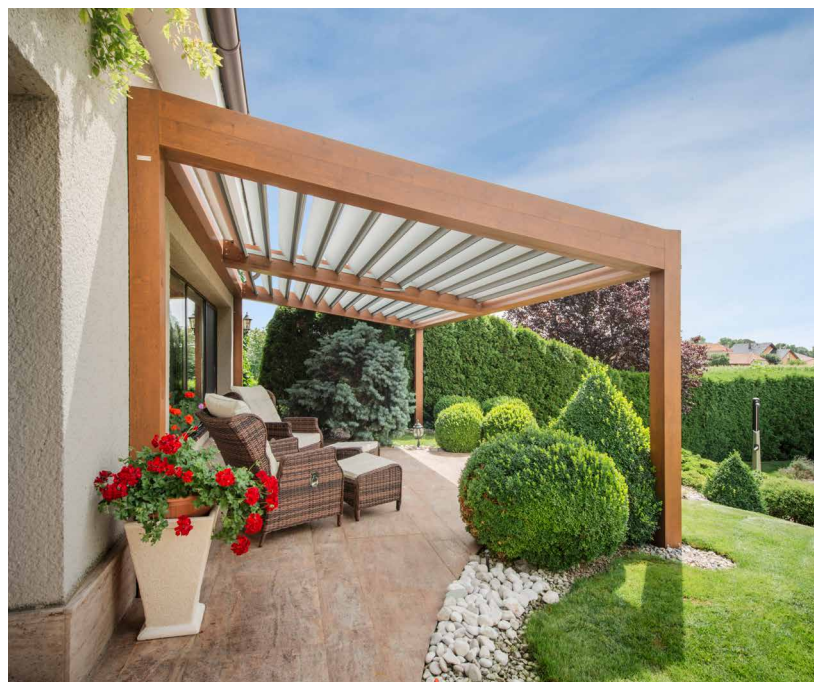



Přijď te se k nám podívat

Cítíte potřebu si osobně vyzkoušet ovládání pergoly? Rádi byste jí viděli sestavenou a připravenou k užívání? V našich vzorkovnách jsou naši technici připraveni zodpovědět veškeré Vaše dotazy, ukázat funkce pergoly a doporučit ideální řešení.

Jeden výrobce, jeden styl, jedna zodpovědnost

Kromě pergol vyrábíme i brány, ploty, slunolamy, okenice, garážová vrata, okna, dveře, rolety, žaluzie a mnoho dalšího. Vše sladíme do jednoho stylu, ušetříme Vám čas za koordinaci prací různých dodavatelů a budete si moci být jisti, že každý náš produkt na sebe systémově navazuje.

SM
PRODUKT

CENTRÁLA LIŠOV

+420 387 201 929
info@smprodukt.cz

SM produkt s.r.o.
ČECHOVA 778/81, LIŠOV, 373 72
IČO: 281 30 570, DIČ: CZ 281 30 570

POBOČKA PRAHA

+420 720 062 200
info@smprodukt.cz

Sm produkt business s.r.o.
RÍŽSKÁ 1580/5, PRAHA, 102 00
IČO: 016 28 526, DIČ: CZ 016 28 526